

**HYUNDAI i20**  
i20 GB inkl. Sport

**ANWENDUNGEN UND VARIANTEN**

Fotogalerie



Performance Katalysator mit ECE-Zulassung

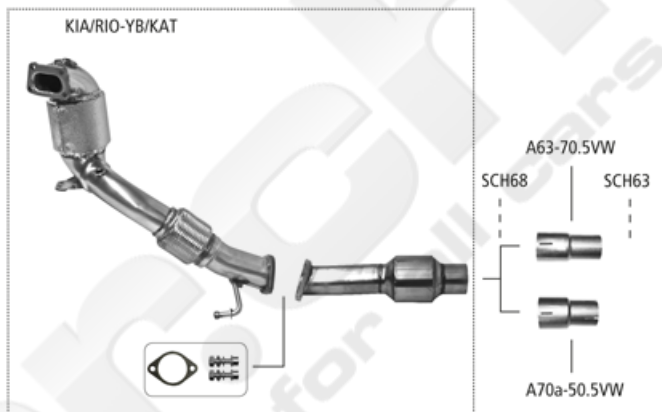

Kompletтанlage

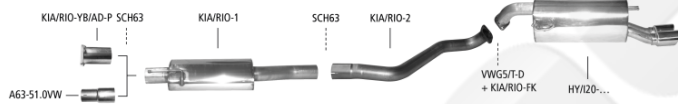

Endschalldämpfer

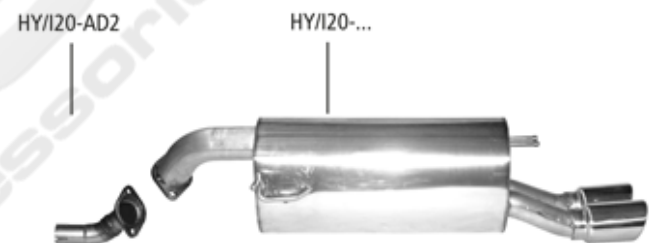

Endrohrvarianten



**Double E**  
Ø 76 mm



**Oval**  
120 x 80 mm

**VERWENDUNG / EIGENSCHAFTEN / HINWEISE**

## Eigenschaften

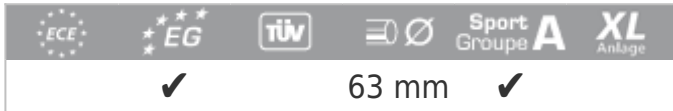

## Verwendung

<b>Verwendung</b> Die Edelstahl-Auspuffanlage ist zum Anbau an folgende Fahrzeuge geeignet: <b>Utilisation</b> Les échappements inox peuvent se monter sur les véhicules suivants:			<b>Application</b> The stainless steel exhaust is suitable for the following cars: <b>Utilización</b> El sistema de escapes en acero inoxidable está previsto para los siguientes vehículos:		
<b>Typ</b> Type Tipo		<b>ABE-Nr./Gen.-Nr.</b> N° série EEC-No Número de serie		<b>Verkaufsbezeichnung</b> Type véhicule Car type Tipo de vehículo	
<b>Motor typ</b> Type moteur Engine type Tipo de motor	<b>Hubraum</b> Cylindrée Capacity Cubicaje (cm³)	<b>Nennleistung</b> Puissance Max. power Potencia (KW/min)	<b>Motor typ</b> Type moteur Engine type Tipo de motor	<b>Hubraum</b> Cylindrée Capacity Cubicaje (cm³)	<b>Nennleistung</b> Puissance Max. power Potencia (KW/min)
GB		e11*2007/46*1600*..		Hyundai i20	
G3LC/Otto	998	74/4500	G3LC/Otto	998	88/6000

## Hinweise

Der Endschalldämpfer kann auch alleine verwendet werden. Zur Montage des Endschalldämpfers alleine wird lediglich der Adapter HY/I20-AD2 benötigt

\* Finden Sie Ihren Motor-Typ nicht? Bitte kontaktieren Sie uns: info@autex.ch

## PRODUKTÜBERSICHT













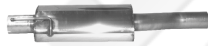

ABBILDUNG	ART-NR / BEZEICHNUNG	HINWEIS	PREIS INKL. MWST
	<b>A63-51.0VW</b> Adapter Kompletanlage auf Serie Ø 51.0 mm		<b>50,00 CHF</b>
	<b>A63-70.5VW</b> Adapter von Nachkatalysator/ Ersatzrohr für Nachkatalysator auf Kompletanlage		<b>61,00 CHF</b>
	<b>A70a-51.0VW</b> Adapter von Nachkatalysator/ Ersatzrohr für Nachkatalysator auf Serie		<b>61,00 CHF</b>
	<b>HY/I20-76E</b> Endschalldämpfer mit Doppel E-Endrohr RH Ø 76mm 20° schräg, mit Lippe		<b>751,00 CHF</b>
	<b>HY/I20-AD2</b> Adapter Endschalldämpfer auf Serienanlage auf Ø 50.5 mm		<b>108,00 CHF</b>
	<b>HY/I20-OVAL</b> Endschalldämpfer mit Einfach-Endrohr 1x Oval 120x80 mm (nur für Fahrzeuge mit Heckschürzenausschnitt)		<b>757,00 CHF</b>
	<b>KIA/RIO-1</b> Vorschalldämpfer		<b>395,00 CHF</b>
	<b>KIA/RIO-1P</b> Ersatzrohr für Vorschalldämpfer (Dieser Artikel ist nicht für die Nutzung im öffentlichen Straßenverkehr zulässig □ Einsatz nur für Rennsportzwecke!)		<b>167,00 CHF</b>
	<b>KIA/RIO-2</b> Verbindungsrohr		<b>251,00 CHF</b>
	<b>KIA/RIO-FK</b> Befestigungsmaterial: 4 x Unterlegscheibe Ø M12, 2 x Federring Ø M12, 2 x Mutter Ø M12, 2 x Schraube M12x40		<b>6,00 CHF</b>
	<b>KIA/RIO-YB/AD-P</b> Adapter Kompletanlage auf Serie nur für Modelle mit Partikelfilter		<b>90,00 CHF</b>

ABBILDUNG	ART-NR / BEZEICHNUNG	HINWEIS	PREIS INKL. MWST
	<b>KIA/RIO-YB/DP</b> Downpipe = Katersatzrohr 1. Kat (Dieser Artikel ist nicht für die Nutzung im öffentlichen Straßenverkehr zulässig ☐ Einsatz nur für Rennsportzwecke!)		<b>524,00 CHF</b>
	<b>KIA/RIO-YB/KAT</b> Performance Katalysatorkit 200-Zeller mit ECE Zulassung bestehend aus Haupt- und Nachkatalysator u. Befestigungskit KIA/T-FK		<b>2.714,00 CHF</b>
	<b>KIA/RIO-YB/KP</b> Ersatzrohr für Nachkatalysator (Dieser Artikel ist nicht für die Nutzung im öffentlichen Straßenverkehr zulässig ☐ Einsatz nur für Rennsportzwecke!)		<b>194,00 CHF</b>
	<b>KIA/T-FK</b> Befestigungssatz Performance Katalysator mit Nachkatalysator oder Downpipe mit Ersatzrohr für Nachkatalysator bestehend aus: 1x Dichtung (MIEVO9-D) 4x Unterlegscheibe Ø M10 2x Federring Ø M10 2x Mutter Ø M10 2x Schraube S10x40		<b>17,00 CHF</b>
	<b>SCH63</b> Auspuffschelle Edelstahl 63-68mm		<b>17,00 CHF</b>
	<b>SCH68</b> Auspuffschelle Edelstahl 68-73mm		<b>24,00 CHF</b>
	<b>VWG5/T-D</b> Flanschdichtung		<b>10,00 CHF</b>

**tuner.ch** - Der Marken-Sportteile Importeur für die Schweiz.

Der BASTUCK Importeur Schweiz:

autex autotechnik ag  
Lenzburgerstrasse 54  
5504 Othmarsingen

Telefon: +41 62 887 27 60  
E-Mail: info@autex.ch  
Web: <https://tuner.ch/autex>